



PNEUMAX



INTELLIGENTE TECHNOLOGIEN UND MENSCHLICHE KOMPETENZ

DIE GRUPPE



Pneumax Group

Innovation, Kompetenz und Technologie

Die 1976 gegründete **Pneumax S.p.A.** ist heute einer der führenden internationalen Hersteller von Automatisierungskomponenten und -Systemen. Die Muttergesellschaft der gleichnamigen **Gruppe** besteht aus **27 Gesellschaften** und **beschäftigt weltweit mehr als 800 Mitarbeiter**. Fortlaufende Investitionen in Forschung und Entwicklung haben es **Pneumax** ermöglicht, die Bandbreite von Standardprodukten und integrierten, oft vollständig maßgeschneiderten mechatronischen Lösungen zu steigern. Der Einsatz modernster Produktionstechnologien garantiert maximale Flexibilität und zertifizierte Qualität nach internationalen Standards in den verschiedenen Bereichen.

Das Ziel für bestimmte Anwendungen einen besonderen Service und spezifische Produkte bereitstellen zu können, führte zum Aufbau von 3 Geschäftseinheiten: Industrielle Automation, Prozessautomation und Automotive.

Ein internationales Netzwerk

Über ein Netzwerk von Tochtergesellschaften und Vertragshändlern ist Pneumax in mehr als **50 Ländern** der Welt vertreten und unterstützt seine Kunden in allen Phasen des Lieferprozesses, von der Anwendungsanalyse vor dem Verkauf bis zum Kundendienst.

- ▶ Headquarters
- Gesellschaften
- Vertragshändler

PNEUMAX
Headquarters

8
Produktions-
stätten

27
Gesell-
schaften

62
Vertragshändler

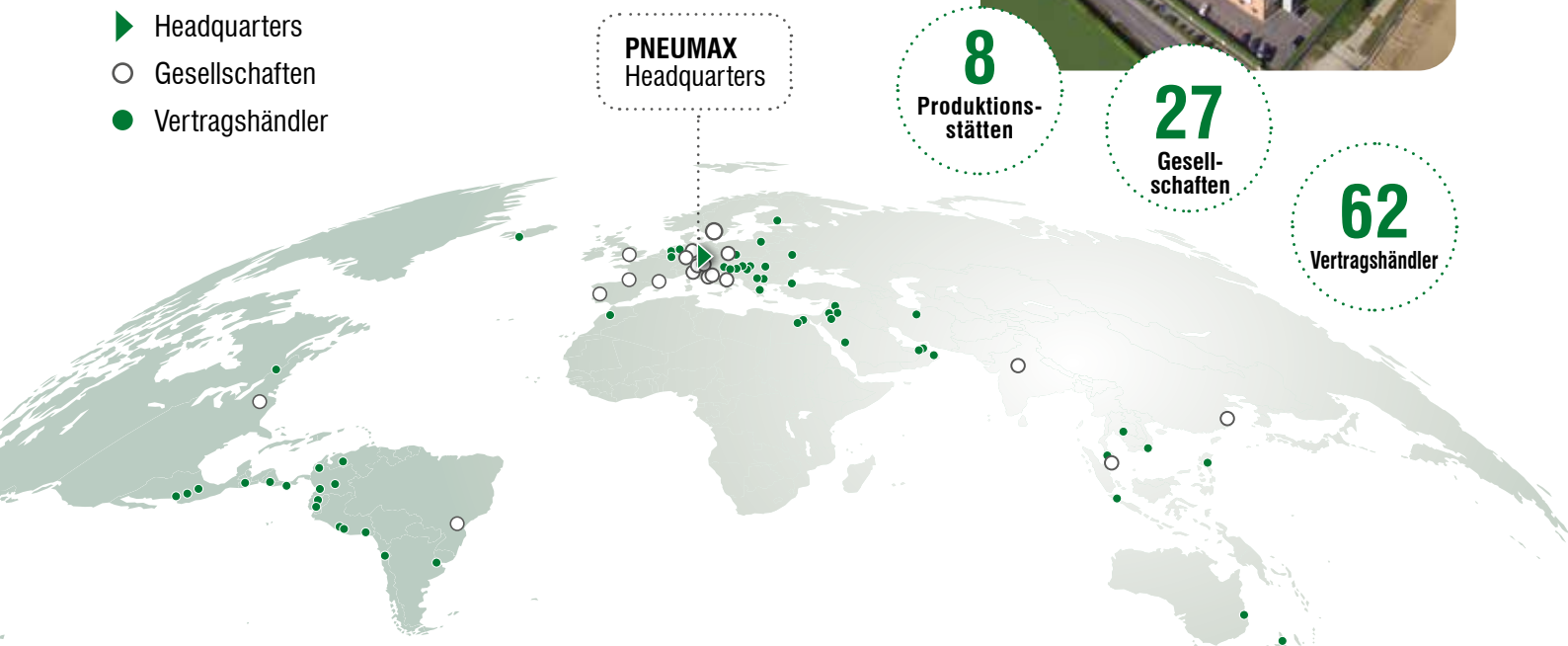

Pneumax Unternehmerische Einstellung

Ein Betriebsmodell, das aus der Fähigkeit besteht, sektorbezogene, technische und anwendungsbezogene Kenntnisse zu kombinieren. Durch die Zusammenarbeit mit Kunden und unseren Business-Spezialisten und Produktspezialisten, die sich auf Produkte und Technologien konzentrieren, werden die effektivsten Lösungen unter Berücksichtigung der **TCO** (Total Cost of Ownership) über den gesamten Lebenszyklus des Produkts untersucht.

BUSINESS-SPEZIALISTEN

Spezielle Kompetenzen

- Branchen und Anwendungen

PRODUKTSPEZIALISTEN

Spezifische Kenntnisse

- Produkte und Technologien



VERTRIEBSINGENIEURE

Weltweite Präsenz

- Management der Beziehungen

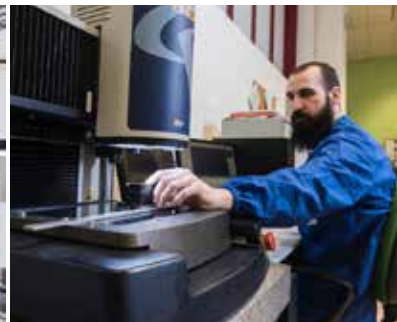

Produkte und Technologien

Der Wert der Lösung

Das technologische Angebot von Pneumax umfasst verschiedene Technologien, von den pneumatischen Antrieben über die elektrischen Antriebe bis hin zu Steuerungskomponenten für flüssige und gasförmige Fluide, um in jedem Anwendungskontext die optimale Lösung anbieten zu können.



PNEUMATIK

Das Angebot an pneumatischer Technologie umfasst **Stellantriebe, Ventile und Magnetventile, proportionale Technologie, Fittings, Manipulation, Komponenten für Vakuum und Luftaufbereitung.**

Die Lösungen von Pneumax werden durch die Integration von Mechanik und Elektronik für die Steuerung und Kontrolle von Bewegungen sowie die Optimierung von Verbrauch, Abmessungen und Funktionsparametern jeder einzelnen Komponente und des Gesamtsystems umgesetzt.

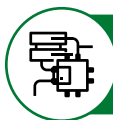

ELEKTRISCHE ANTRIEBE

Pneumax macht die elektrischen Antriebe zu einer idealen Lösung für Anwendungen, bei denen Zuverlässigkeit, Geschwindigkeit und Flexibilität bei der Konfiguration und Bewegungssteuerung erforderlich sind. Das Sortiment umfasst **Achsen mit Kugelumlauführung und mit Zahnriemenantrieb, in Reihe oder parallel angebaute Zylinder**, alle ohne Motor und mit Siemens-Motoren erhältlich. ES ist auch möglich, kundenspezifische Flansche für die Montage beliebiger Motoren anzufertigen und Lösungen mit Interpolation mehrerer Aktuatoren zu schaffen.



FLUIDCONTROL

Breites Sortiment an **Magnetventilen aus Messing und Edelstahl**, geeignet zum Absperrn von Luft, Wasser, Dampf und Flüssigkeiten, die mit den Gehäuse- und Dichtungsmaterialien kompatibel sind. Erhältlich in den Ausführungen 2-3 Wege, NC-NO, für allgemeine Anwendung, direkt oder servogesteuert, mit NPT-Anschlüssen, GAS-Gewinde von G1/8" bis G2", Arbeitsdruck von Vakuum bis 100 bar. Die Spulen können mit einem CESI 03 ATEX 344 zertifizierten Gehäuse für explosive Umgebungen geliefert werden.

Speziallösungen Services und Produkte

Die Bereitstellung von maßgeschneiderten Lösungen war schon immer das Hauptanliegen von Pneumax. Erfahrung, Fachwissen, Organisation und der Einsatz modernster Produktionstechnologien sind die Grundlage für unsere Fähigkeit, maßgeschneiderte Produkte und Dienstleistungen anzubieten, die auf die Bedürfnisse jedes einzelnen Kunden zugeschnitten sind.

- **Mechatronische Lösungen**
- **Schaltpanels und integrierte Systeme**
- **Spezialverfahren**
- **Maßgeschneiderte Baugruppen**
- **Kundenspezifische Materialien**
- **Maßgeschneiderte Testverfahren**





INDUSTRIELLE AUTOMATION



Die Business Unit, die Komponenten und Systeme für die industrielle Automation herstellt, ist das Herzstück von **Pneumax S.p.A.** Das Unternehmen wurde als Hersteller pneumatischer Komponenten gegründet und hat kontinuierlich in die Erweiterung seines Produkt- und Technologieangebots investiert, indem es seinen bewährten pneumatischen Antriebe auch elektrische Antriebe zur Seite gestellt hat. Dank einer schlanken und flexiblen Organisation kann Pneumax die Entwicklung, Bearbeitung und Montage von Standard- und kundenspezifischen Produkten und Lösungen unter Einbeziehung von Elektronik und Mechanik durchführen. Die Entwicklung von **Industrie 4.0** Lösungen hat zur **Integration von Sensoren und Diagnostik in Produkte** geführt, um durch Nutzung digitaler Technologien Überwachungs-, Steuerungs- und vorausschauende Wartungsdienste zu ermöglichen.

Produktfamilien:

- Ventile
- Magnetventile
- Ventile und Magnetventile für Fluide
- Luftaufbereitung
- Zylinder
- Pneumatische Anschlüsse
- Manipulation
- Magnetische Sensoren/ Instrumentierung
- Elektrische Antriebe
- Vakuumtechnologie

Drivers R&D:

- Integrierte Elektronik
- Zusammenschaltung von Komponenten
- Kompaktes und ergonomisches Design
- Energieeinsparung
- Steuerung in Echtzeit



Produktbereiche:

- Holzmaschinen
- Verpackung
- Montage und Robotik
- Werkzeugmaschinen
- Lebensmittel und Getränke
- Transport
- Biowissenschaft





PROZESSAUTOMATION



Der Wunsch, eine Reihe von Produkten zu entwickeln, die für den Einsatz in „**prozessbezogenen**“ Sektoren geeignet sind, die spezielle Materialien wie Edelstahl oder besondere Leistungen wie den Betriebsdruck in der Öl- und Gasindustrie erfordern, hat Pneumax dazu veranlasst, eine Business Unit zu gründen, die sich ganz der Prozessautomatisierung widmet und die in der Lage ist, präzise und pünktlich auf die spezifischen Anforderungen des Sektors zu reagieren.

Pneumax ist daher heute in der Lage, in Bezug auf Größe, Leistung und Materialauswahl eine **breite Palette unterschiedlicher Komponenten** zu produzieren, die auf spezifische Anwendungen zugeschnitten sind, die zum Beispiel Gas, Öl und andere chemische und petrochemische Produkte verarbeiten können. Sowohl Komponenten aus Edelstahl als auch aus Aluminium, wie Ventile und Magnetventile, Booster und Luftaufbereitungseinheiten, werden durch vollständig maßgeschneiderte integrierte Manifold-Lösungen ergänzt.

Produktfamilien:

- Luftaufbereitung
- Booster
- Ventile und Magnetschieberventile
- Ventile und Magnetventile Namur
- Durchflussregler
- Schnellauslassventile
- Rückschlagventile
- Sitzventile

Materialien:

- Edelstahl
- Aluminium

Zertifizierungen:

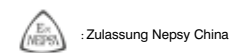
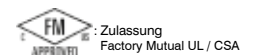
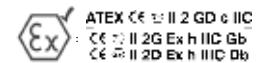

Produktbereiche:

- Petrochemische Industrie
- Stromerzeugung
- Öl & Gas
- Wasseraufbereitung





AUTOMOTIVE

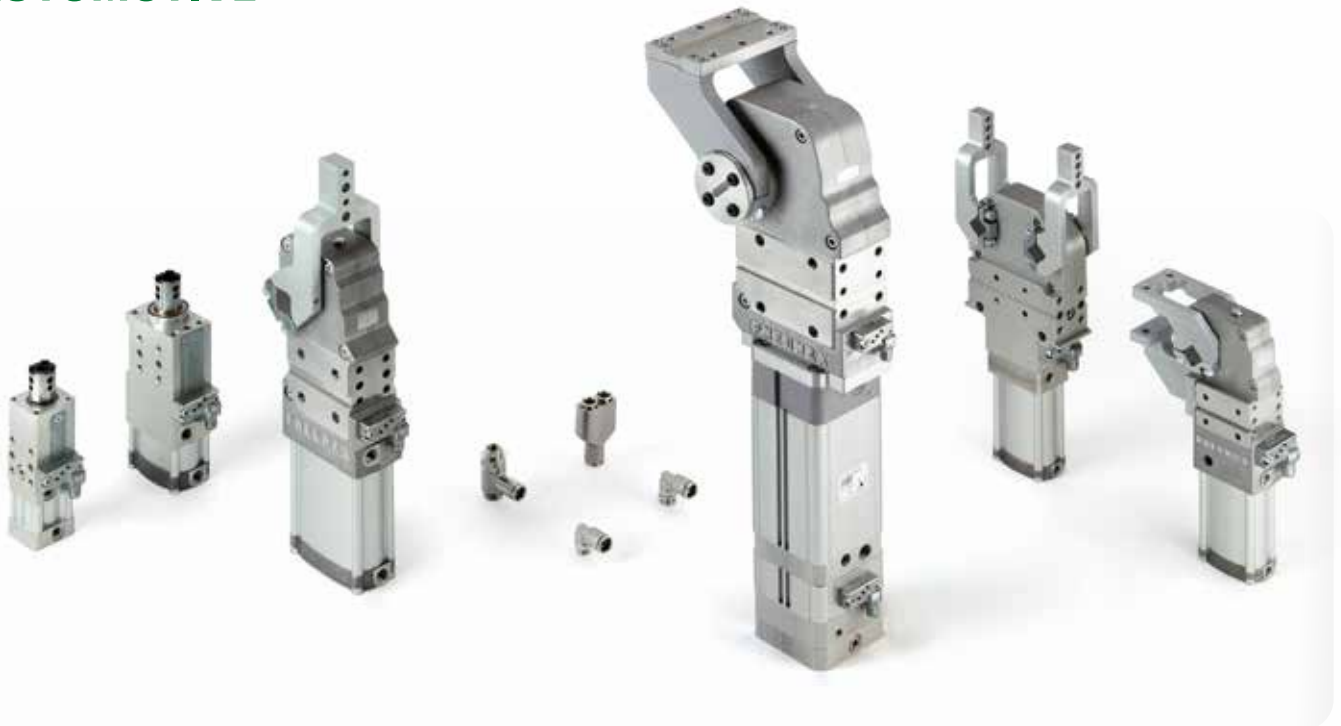

Der Geschäftsbereich Automotive von Pneumax bietet eine komplette Produktpalette für Produktionslinien in der Industrie, mit besonderem Schwerpunkt auf Karosseriebearbeitungen. Das Angebot von Pneumax umfasst Spanneinheiten, Zentriereinheiten, Greifer, Dreheinheiten und komplette mehrachsige Positioniersysteme, die entwickelt wurden, um maximale Zuverlässigkeit sowie höchste Genauigkeit und Wiederholbarkeit zu gewährleisten. Jede Produktserie umfasst **extrem innovative technische Lösungen**, ohne die Einhaltung der verschiedenen internationalen Befestigungsstandards zu beeinträchtigen. Besonderes Augenmerk wird auf die Energieeffizienz gelegt, und einige der Geräte bieten die höchsten Einsparungen auf dem Markt. Die flächendeckende Präsenz von Pneumax auf der ganzen Welt ermöglicht ein optimales und koordiniertes Management von Projekten auf internationaler Ebene mit Automobilherstellern.

Produktfamilien:

- Spannvorrichtungen
- Zentriervorrichtungen
- Greifer
- Dreheinheiten
- Ergänzende Produkte (Fittings, Sensoren, Rohre...)
- Zubehör
- Mehrachsige Positioniersysteme

NC Locator

Multi-Axes Locator
for Geometric Alignments



Lösungen für Body in White-Anwendungen

Das integrierte Management der Produktionsprozesse von Pneumax garantiert die Zuverlässigkeit, Präzision und Robustheit, die bei Karosseriebearbeitungen (BIW) erforderlich sind.





PNEUMAX

PNEUMAX S.p.A.

Via Cascina Barbellina, 10
24050 Lurano (BG) - Italy
Tel. +39 035 41 92 777
info@pneumaxspa.com
www.pneumaxspa.com

PNEUMAX GmbH

63571 Gelnhausen - Germany
Tantalstraße 4
P. +49 (0) 6051 9777 0
www.pneumax.de